

OBSAH

SOUČÁSTI A FUNKCE	2
Součásti a příslušenství	2
BEZPEČNOST PŘÍSLUŠENSTVÍ KUCHYŇSKÉHO ROBOTU	3
Důležité bezpečnostní pokyny.....	3
Likvidace elektrického odpadu.....	5
POUŽITÍ PŘÍSLUŠENSTVÍ KUCHYŇSKÉHO ROBOTU	5
Tabulka příslušenství mlýnku na maso	5
Tabulka příslušenství lisu na ovoce a zeleninu.....	6
Sestavení mlýnku na maso	7
Sestavení lisu na ovoce a zeleninu.....	8
Přípevnění mlýnku/lisu ke kuchařskému robotu.....	9
Používání mlýnku na maso	10
Použití lisu na ovoce a zeleninu	11
ÚDRŽBA A ČIŠTĚNÍ	12
ZÁRUKA A SERVIS	13

SOUČÁSTI A FUNKCE

SOUČÁSTI A PŘÍSLUŠENSTVÍ

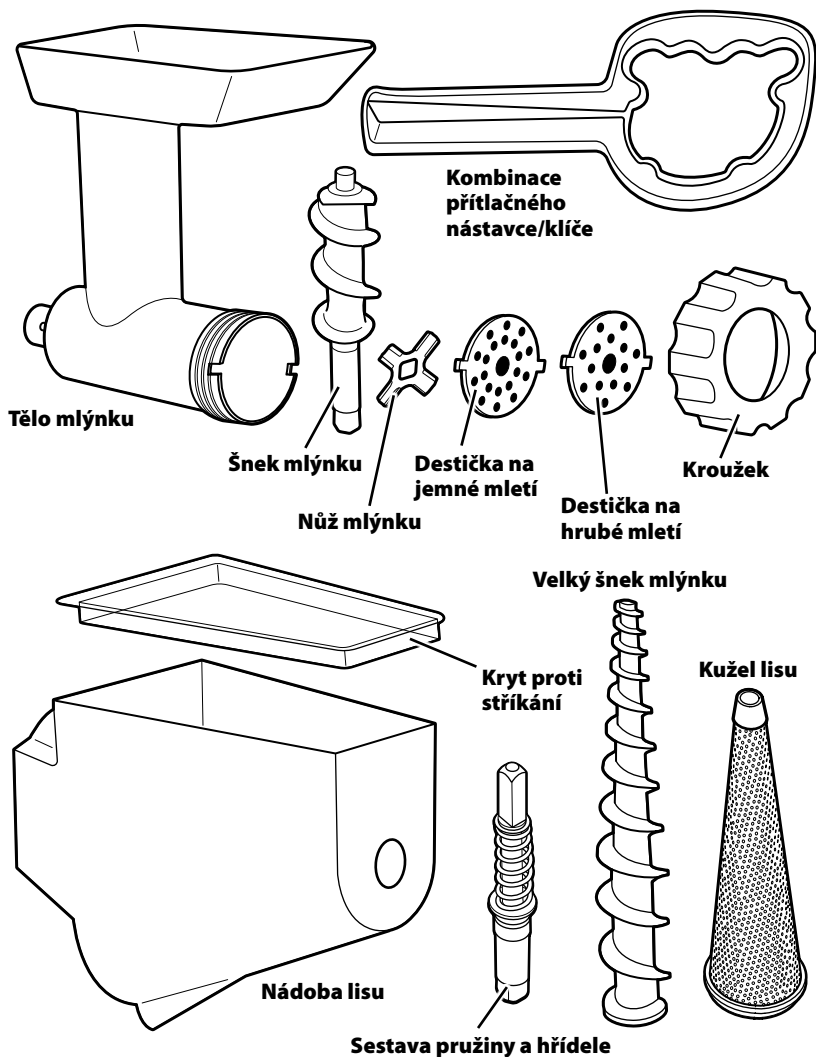

Vaše bezpečnost a bezpečnost dalších osob je velmi důležitá.

Tento návod i váš přístroj obsahují mnoho důležitých bezpečnostních upozornění. Všechna upozornění si přečtěte a vždy je dodržujte.



Tento symbol označuje upozornění na bezpečnostní riziko.

Tento symbol upozorňuje na možná nebezpečí úrazu nebo úmrtí.

Všechna bezpečnostní upozornění budou uvozena tímto symbolem a slovem „NEBEZPEČÍ“ nebo „UPOZORNĚNÍ“. Tato slova mají následující význam:

! NEBEZPEČÍ

Při nedodržení pokynů hrozí **bezprostřední** nebezpečí vážného úrazu nebo úmrtí.

! UPOZORNĚNÍ

Při nedodržení pokynů hrozí **nebezpečí** vážného úrazu nebo úmrtí.

Všechna bezpečnostní upozornění vás informují o možném nebezpečí a o způsobu, jak snížit riziko úrazu, a upozorňují na to, co se může stát, pokud se nebudete řídit pokyny.

DŮLEŽITÉ BEZPEČNOSTNÍ POKYNY

Používáte-li elektrické spotřebiče, vždy dbejte na dodržování základních bezpečnostních opatření včetně těchto:

1. Přečtěte si všechny pokyny. Zneužití spotřebiče může mít za následek osobní zranění.
2. Tento přístroj nesmí používat osoby (včetně dětí) s omezenými tělesnými, smyslovými nebo mentálními schopnostmi anebo osoby bez příslušných znalostí a zkušeností, pokud nejsou pod dozorem anebo nebyly poučeny o užívání tohoto přístroje osobou, která odpovídá za jejich bezpečnost.
3. Tento spotřebič mohou používat děti starší 8 let a osoby s omezenými tělesnými, smyslovými nebo mentálními schopnostmi anebo osoby bez příslušných znalostí a zkušeností, pokud jsou pod dozorem nebo byly poučeny o bezpečném užívání tohoto přístroje a chápou související nebezpečí. Čištění a údržbu smí provádět děti starší 8 let, jsou-li pod dozorem. Čištění a údržbu nesmí provádět děti bez dozoru.

BEZPEČNOST PŘÍSLUŠENSTVÍ KUCHYŇSKÉHO ROBOTU

4. Je potřeba dávat pozor na děti, aby si s přístrojem nehrály.
5. Nikdy nenechávejte kuchyňský robot bez dozoru, když je v chodu.
6. Příslušenství vypněte, vytáhněte ho ze zástrčky a nástavec sundejte z příslušenství před čištěním, nebo když jej nepoužíváte. Vypněte příslušenství a ujistěte se, že se motor zcela zastaví, než budete nasazovat nebo sundávat jednotlivé součásti.
7. Vždy používejte pouze originální příslušenství značky KitchenAid; použití jiného přídavného zařízení může způsobit požár, úraz elektrickým proudem nebo zranění.
8. Nepoužívejte přístroj ve venkovním prostředí.
9. Nedotýkejte se pohybujících se částí. Nedávejte prsty do otvorů.
10. Před použitím zkontrolujte, zda v násypce nejsou cizí předměty.
11. Nikdy netlačte potraviny rukou. Vždy používejte kombinaci přítlačného nástavce/klíče.
12. Nepoužívejte prsty k seškrábání potravin z výstupního kotouče, když je přístroj v provozu. To může způsobit pořezání.
13. Nože jsou ostré. Buďte opatrní.
14. Viz také kapitola Důležité bezpečnostní pokyny obsažené v Návodu k obsluze.
15. Přístroj je určen k použití v domácnosti nebo na podobných místech jako např. v:
 - kuchyňkách pro zaměstnance, v obchodech, kancelářích a na dalších pracovištích.
 - hlavních budovách, na statcích.
 - hotelech, motelech a dalších ubytovacích zařízeních (určeno k použití hosty).
 - ubytovacích zařízeních na jednu noc (typu „bed and breakfast“).

TYTO POKYNY SI USCHOVEJTE

BEZPEČNOST PŘÍSLUŠENSTVÍ KUCHYŇSKÉHO ROBOTU

LIKVIDACE ELEKTRICKÉHO ODPADU

Likvidace obalového materiálu

Obalový materiál je 100% recyklovatelný a je označen symbolem recyklace . Různé části tohoto obalu je tedy nutno zlikvidovat odpovědně a plně v souladu s místními zákonnými předpisy o likvidaci odpadů.

POUŽITÍ PŘÍSLUŠENSTVÍ KUCHYŇSKÉHO ROBOTU

TABULKA PŘÍSLUŠENSTVÍ MLÝNKU NA MASO

POUŽÍVEJTE TYTO SOUČÁSTI	S TĚMITO SOUČÁSTMI	DOPORUČENÁ POUŽITÍ	RYCHLOST
 DEŠTIČKA NA HRUBÉ MLETÍ	 NŮŽ MLÝNKU 	 Mletí syrového nebo uvařeného masa, tvrdé zeleniny, sušeného ovoce a sýra.	4
 DEŠTIČKA NA JEMNÉ MLETÍ	MALÝ ŠNEK MLÝNKU  KROUŽEK TĚLO MLÝNKU	 Mletí syrového masa nebo uvařeného masa na pomazánky; mletí pečiva na strouhanku.	4

Mletí masa

Aby se hovězí maso lépe promíchalo a byl měkčí, melte ho dvakrát. Nejlepší textury se dosahuje, když se maso mele velmi studené nebo částečně zmrazené. Tučná masa by se měla mlít pouze jednou.





Mletí pečiva

Při mletí pečiva na strouhanku se ujistěte, že je pečivo buďto důkladně vysušené v troubě, aby se odstranila veškerá vlhkost, nebo že není vysušené vůbec. Částečně vysušené pečivo může mlýnek na maso ucpat.

POZNÁMKA: Velmi tvrdé, hutné potraviny, např. zcela suchý domácí chleba, by se na mlýnku na maso neměl mlít. Domácí chleba by se měl mlít čerstvý a pak vysušit v troubě nebo volně na vzduchu.

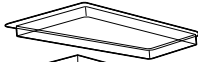
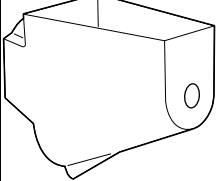
POUŽITÍ PŘÍSLUŠENSTVÍ KUCHYŇSKÉHO ROBOTU

TABULKA PŘÍSLUŠENSTVÍ LISU NA OVOCE A ZELENINU

POUŽÍVEJTE TYTO SOUČÁSTI	S TĚMITO SOUČÁSTMI	DOPORUČENÁ POUŽITÍ	RYCHLOST
 KUŽEL LISU   NÁDOBA LISU s KRYTEM PROTI STRÍKÁNÍ	 SESTAVA PRUŽINY A HŘÍDELE  VELKÝ ŠNEK MLÝNKU  KROUŽEK TĚLO MLÝNKU	 Omáčky Čatni Marmelády a ovocná másla Hummus	<p style="text-align: center;">4</p> <hr/> <p style="text-align: center;">4</p>

Jak lisovat ovoce a zeleninu:

- Nakrájejte na kousky, které se vejdou do násypky.
- Odstraňte tuhou, hrubou kůži nebo kůru, např. u pomerančů.
- Odstraňte veškeré velké pecky z ovoce a zeleniny, např. z broskví.
- Odstraňte slupky nebo stopky, např. z jahod nebo hroznového vína.
- Před lisováním veškeré tuhé nebo pevné ovoce a zeleninu považte.

POZNÁMKA: Abyste zabránili poškození lisu na ovoce a zeleninu a/nebo kuchyňského robotu, hroznové víno s klouzavou slupkou by se v lisu na ovoce a zeleninu zpracovávat nemělo. Lze zpracovávat pouze hroznové víno rodu *Vinifera*, např. muškát a druhy bez pecek.

POUŽITÍ PŘÍSLUŠENSTVÍ KUCHYŇSKÉHO ROBOTU

SESTAVENÍ MLÝNKU NA MASO

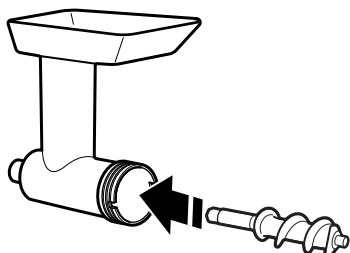

1 Vložte malý šnek mlýnku do těla mlýnku.



2 Umístěte nůž mlýnku nad čtvercový dřív odhalené části šneku mlýnku.



3 Umístěte destičku na mletí nad nůž a nasadte západky na destičce do zářezů v těle mlýnku.

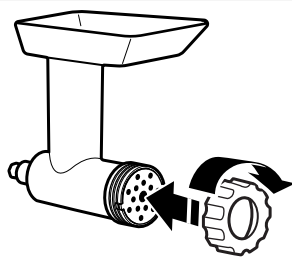

4 Umístěte kroužek na tělo mlýnku, otočte ručně, dokud nebude zajištěný, ale ne utažený.

POZNÁMKA: Kombinace přítlačného nástavce/klíče se používá pouze pro sundání kroužku. Aby se předešlo poškození příslušenství, nepoužívejte kombinaci přítlačného nástavce/klíče k utahování kroužku na tělo mlýnku.

POZNÁMKA: Lis na ovoce a zeleninu je k dispozici ke změně mlýnku na maso na lis na ovoce a zeleninu. Nástavec na plnění klobás je k dispozici ke změně mlýnku na maso na nástavec na plnění klobás.

POUŽITÍ PŘÍSLUŠENSTVÍ KUCHYŇSKÉHO ROBOTU

SESTAVENÍ LISU NA OVOCE A ZELENINU

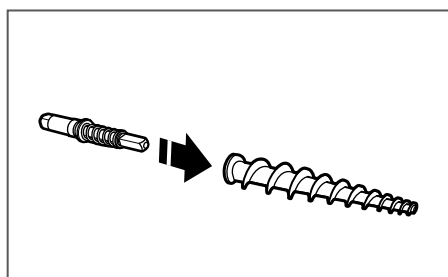

- 1** Nasuňte malý konec sestavy pružiny a hřídele do otvoru na velkém šneku mlýnku, dokud nebude pevně zajištěn na svém místě.

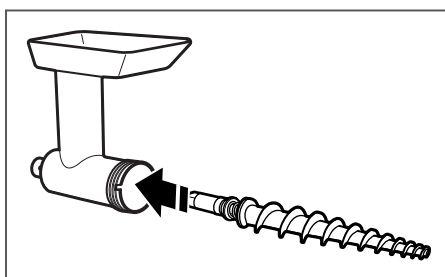

- 2** Vložte velký šnek mlýnku do těla mlýnku.

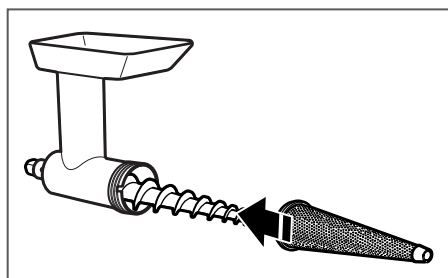

- 3** Připojte kužel lisu na otevřený konec velkého šneku mlýnku a nasadte západky na kužel do zářezů na mlyнку.

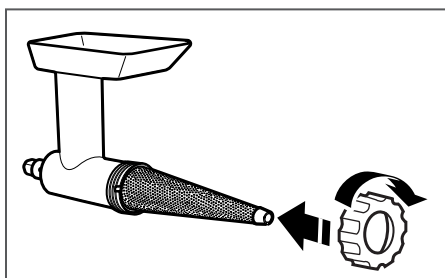

- 4** Umístěte kroužek na tělo mlýnku, otočte ručně, dokud nebude zajištěný silou ruky, ale ne příliš utažený.

POZNÁMKA: Kombinace přítlačného nástavce/klíče se používá pouze pro sundání kroužku. Aby se předešlo poškození příslušenství, nepoužívejte kombinaci přítlačného nástavce/klíče k utahování kroužku na tělo mlýnku.

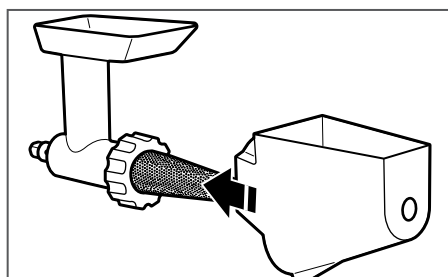

- 5** Nasuňte nádobu lisu na kužel a západku v horní části kroužku.

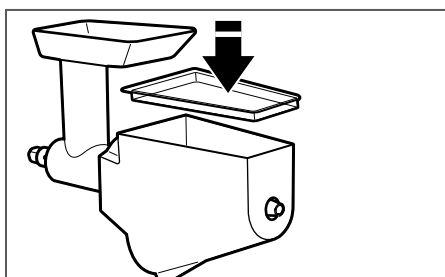

- 6** Umístěte kryt proti stříkání na nádobu lisu.

POUŽITÍ PŘÍSLUŠENSTVÍ KUCHYŇSKÉHO ROBOTU

PŘIPEVNĚNÍ MLÝNKU/LISU KE KUCHYŇSKÉMU ROBOTU

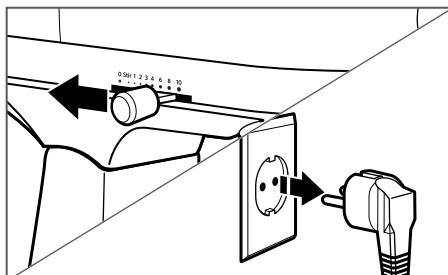

- 1** Kuchyňský robot vypněte a vypojte z elektrické sítě.



- 2** U kuchyňských robotů, které mají odklápěcí kryt otvoru pro připojení přídatného příslušenství: Odklopte kryt nahoru.
- 2** U kuchyňských robotů s vyjímatelným krytem otvoru: Otočte krytem proti směru hodinových ručiček a vyjměte kryt z otvoru pro připojení přídatného příslušenství.

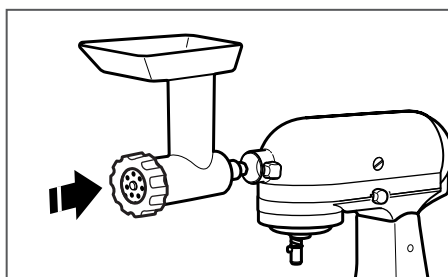

- 3** Zasuňte tělo hřídele příslušenství do otvoru tak, aby hřídel pohonu zapadla do čtvercového otvoru. Je-li to potřeba, otočte příslušenství dozadu nebo dopředu. Jakmile bude hřídel usazena ve správné pozici, zarážka na těle příslušenství zapadne do zářezu v okraji otvoru.

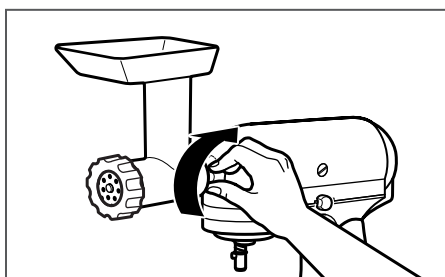

- 4** Utáhněte knoflík otvoru pro připojení příslušenství, dokud nebude příslušenství pevně připevněno ke kuchyňskému robotu.

POUŽITÍ PŘÍSLUŠENSTVÍ KUCHYŇSKÉHO ROBOTU

POUŽÍVÁNÍ MLÝNKU NA MASO

⚠ VAROVÁNÍ



Pozor na rotující nůž.

Vždy používejte přítlačný nástavec.

Do otvorů nekládejte prsty.

Chraňte před dětmi.

Při nedodržení těchto pokynů hrozí amputace nebo pořezání.

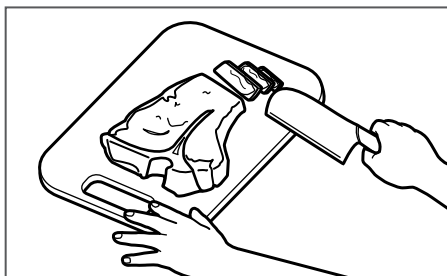

- 1** Nakrájejte potraviny na malé proužky nebo kousky a vložte je do násypky. Maso by se mělo krájet na dlouhé tenké proužky.

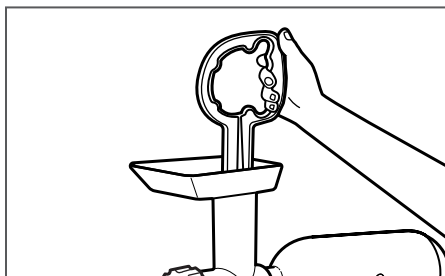

- 2** Otočte kuchaňský robot na rychlost 4 a vložte potraviny do násypky pomocí kombinace přítlačného nástavce/klíče.

POZNÁMKA: Při zpracovávání velkého množství potravin s vysokým obsahem vody, např. rajčat nebo hroznového vína, se může v násypce objevit tekutina. K odstranění tekutiny nechejte kuchaňský robot nadále běžet. Abyste zabránili poškození kuchaňského robotu, nezpracovávejte další potraviny, dokud tekutina z násypky neodteče.

POUŽITÍ PŘÍSLUŠENSTVÍ KUCHYŇSKÉHO ROBOTU

POUŽITÍ LISU NA OVOCE A ZELENINU

⚠ VAROVÁNÍ



Pozor na rotující nůž.

Vždy používejte přítlačný nástavec.

Do otvorů nekládejte prsty.

Chraňte před dětmi.

**Při nedodržení těchto pokynů
hrozí amputace nebo pořezání.**



1

Po připojení lisu na ovoce a zeleninu ke kuchařskému robotu umístěte mísu mixéru pod nádobu lisu, abyste zachytili vylisované potraviny, a pod otevřený konec položte malou mísu, abyste zachytili odpad z potravin.

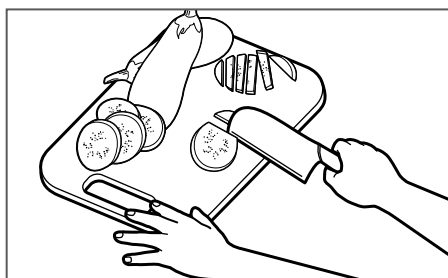

2 Nakrájejte potraviny na kousky, které se vejdou do násypky.

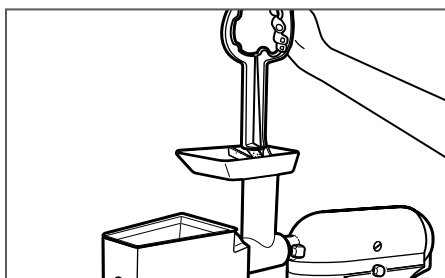

3

Otočte kuchařský robot na rychlost 4 a vložte potraviny do násypky pomocí kombinace přítlačného nástavce/klíče.

POZNÁMKA: Při zpracovávání velkého množství potravin s vysokým obsahem vody, např. rajčat nebo hroznového vína, se může v násypce objevit tekutina. K odstranění tekutiny nechejte kuchařský robot nadále běžet. Abyste zabránili poškození kuchařského robotu, nezpracovávejte další potraviny, dokud tekutina z násypky neodteče.

ÚDRŽBA A ČIŠTĚNÍ

ČIŠTĚNÍ MLÝNKU/LISU

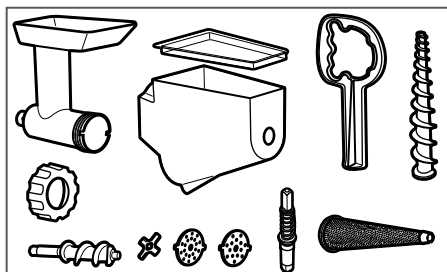

1 Příslušenství zcela odstraňte.

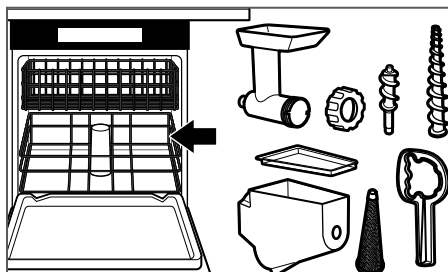

2 Tyto části lze mýt v myčce: šnek mlýnku, kužel lisu, nádobu lisu, kryt proti střikání, kroužek, nádobu na potraviny a kombinaci přítlačného nástavce/klíče

POZNÁMKA: K uvolnění kroužku: pokud je kroužek příliš těsný na odstranění rukou, na drážky nasuňte kombinaci přítlačného nástavce/klíče a k uvolnění otočte proti směru hodinových ručiček.

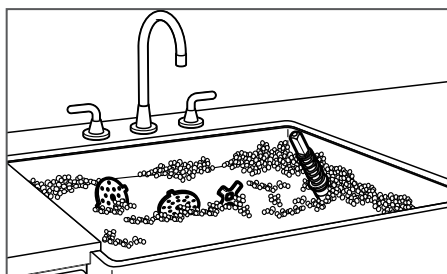

3 Umyjte tyto části ručně v teplé vodě s čisticím prostředkem a důkladně vysušte: tělo mlýnku, nůž mlýnku, destičky mlýnku, sestavu pružiny a hřídele.

POZNÁMKA: Některé potraviny mohou určité části zbarvit. Takové skvrny je možné odstranit použitím jednoho z následujících způsobů: části vhodné pro mytí v myčce umístěte do myčky a použijte cyklus pro běžně zašpiněné nádobí; nebo na skvrny natřete malé množství oleje/pokrmového tuku a poté umyjte v teplé vodě s čisticím prostředkem a opláchněte.

TIP: K odstranění dužiny z kužele lisu je možné použít malý kartáček na lahve.

ZÁRUKA A SERVIS

ZÁRUKA NA PŘÍSLUŠENSTVÍ KE KUCHYŇSKÉMU ROBOTU KITCHENAID

Délka záruky:	KitchenAid uhradí:	KitchenAid neuhradí:
Evropa, Střední východ a Afrika: 5FGA, 5FVSP, 5FVSFGA Dva roky plná záruka od data prodeje.	Náhradní díly a náklady na práci při opravě vad materiálu nebo dílenského zpracování. Servis musí provést autorizované servisní středisko KitchenAid.	A. Opravy, pokud bylo příslušenství kuchyňského robotu používáno k jinému provozu, než je běžná domácí příprava jídla. B. Poškození vzniklé v důsledku nehody, úprav, nevhodného užití, zneužití nebo instalace či provozu, který je v rozporu s místními elektrotechnickými normami.

KITCHENAID NEPŘEBÍRÁ ŽÁDNOU ODPOVĚDNOST ZA NEPŘÍMÉ ŠKODY.

ZÁKAZNICKÉ SLUŽBY

Pokud máte nějaké otázky anebo potřebujete najít nejbližší autorizované servisní středisko KitchenAid, níže najdete kontaktní údaje.

Veškerý servis by mělo vždy provádět místní autorizované servisní středisko KitchenAid.

LUBOŠ VYMAZAL – MAGNUM

Brněnská 444/37

682 01 Vyškov

tel.: +420 517 346 256

mob.: +420 724 767 114

www.kitchenaid.cz

**Více informací naleznete na našich webových stránkách:
www.kitchenaid.eu**

Tento návod je k dispozici také na internetových stránkách: www.kitchenaid.eu

© 2017. Všechna práva vyhrazena.

Specifikace se mohou změnit bez předchozího upozornění.